

第2代 DC智能循環

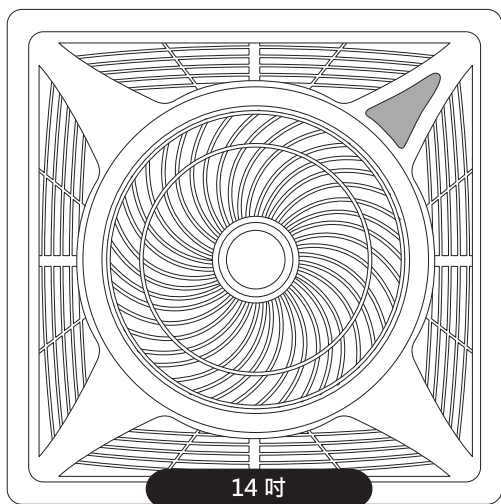

# 14/18吋 語音控 吸頂扇

使用說明書



14吋

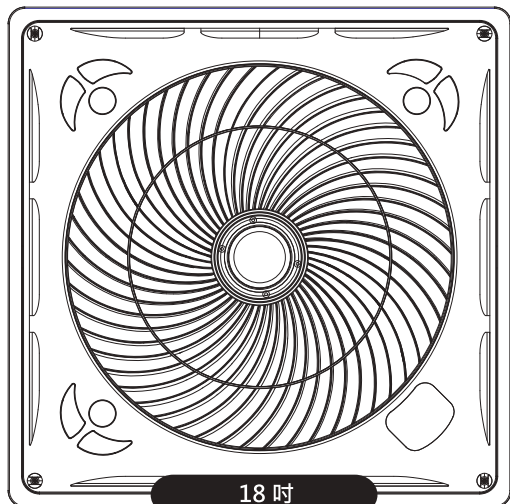

18吋

全功能遙控

清淨負離子

8小時定時

9段風速

智慧ECO

渦流導風網

可拆式前殼

馬達 **6**年保固

承蒙您選購動風家電系列產品，在此表示衷心的謝意。請您在使用之前仔細閱讀本說明書。閱畢後，請將本說明書和保修卡妥善保存好。

# 14 吋吸頂扇 產品部位名稱

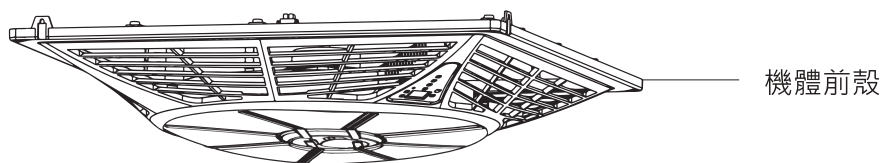
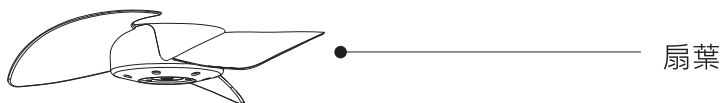
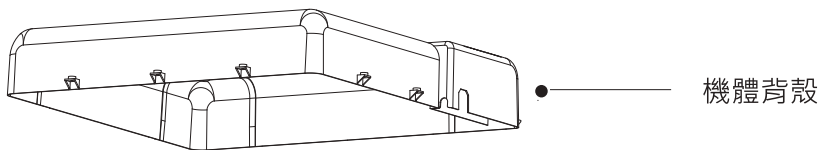

## 14 吋吸頂扇 安裝前注意事項

01. 本機安裝坪數：請大於或等於2坪以上；建議需離地面2.3尺上。
03. 安裝的位置避免直接日照。
04. 本機置於輕鋼架(600mmx600mm)·請放置在安全合格的輕鋼架·以免承載重量不足造成危險·不可使用膠粘劑為固定方式·膠粘劑不視為可靠的固定方式。
05. 若安裝於木質或鋁質材料裝潢天板·需加強邊框的承受力·已能承頂扇之重量。
07. 避免安裝在油煙處或周圍度超過40度的地方·在油煙與高溫狀態下使用會造成塑膠變形或燒壞電機。
08. 吸頂扇轉動時請勿將手指或異物插入導風盤內·或是碰觸扇葉等危險動作。
09. 加裝電源接線時·每一極的接點切斷後要有3mm以上距離。
10. 安裝前請先確認電壓是否正確。
11. 安裝須按照電工法規。
12. 安裝2台以上吸頂扇·建議須間隔相距個鋼的距離·此間距可使吸頂扇發揮最好的效能。
13. 與屋內配線連接時·屋內配線裡必須含有電源全極切斷之裝置·並依照接線端子座上的電路符號·分別接至火線及中性線·若欲切斷電源·請將全極切斷裝置操作關(OFF)位置。

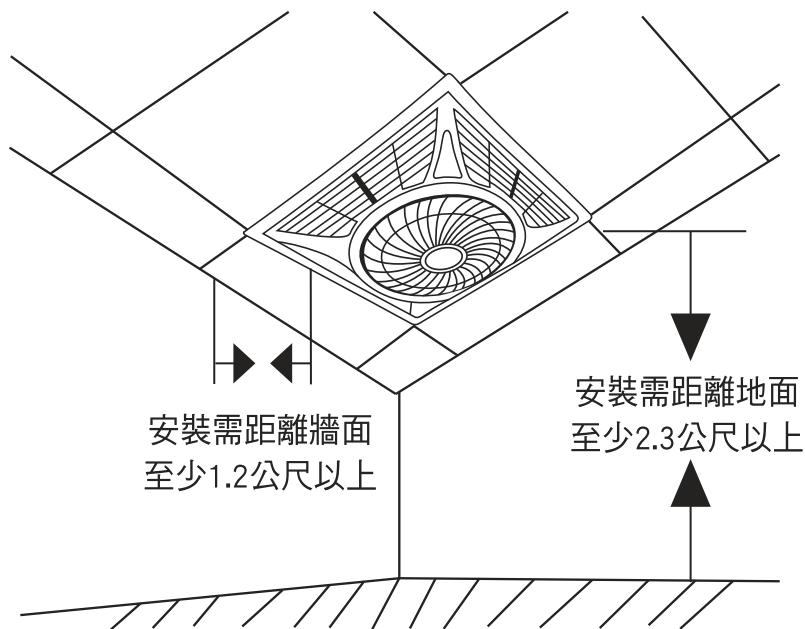

\* 建議安裝室內坪數：請大於或等於2坪以上

## 14 吋吸頂扇 安裝方式

01. 將預安裝吸頂扇位子的天花板移開

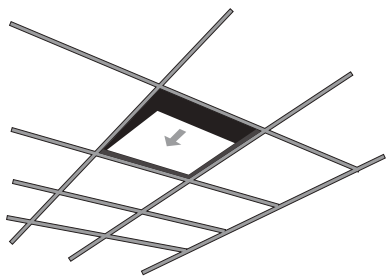

02. 將吸頂扇打直對角放入輕鋼架

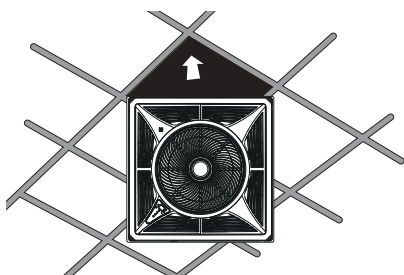

03. 將安裝吸頂扇另一邊天花板打開將電源線插入電源接頭內

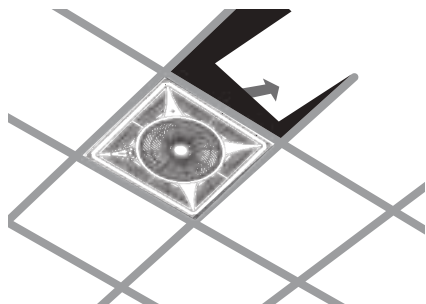

04. 裝上電源線後將輕鋼架天花板裝回，並確認吸頂扇放置平穩

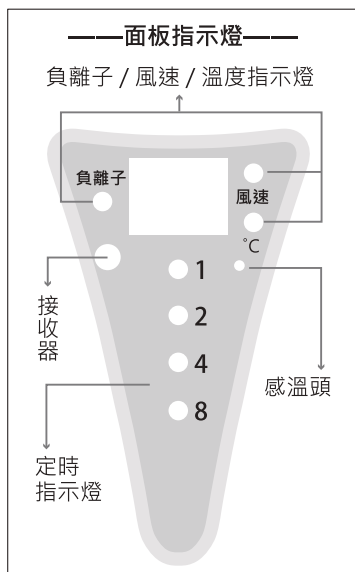
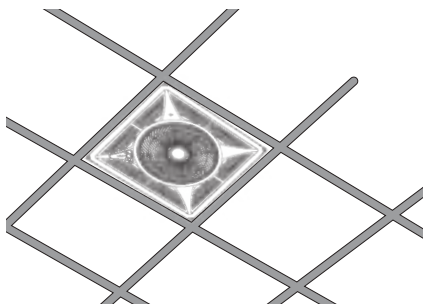

正面

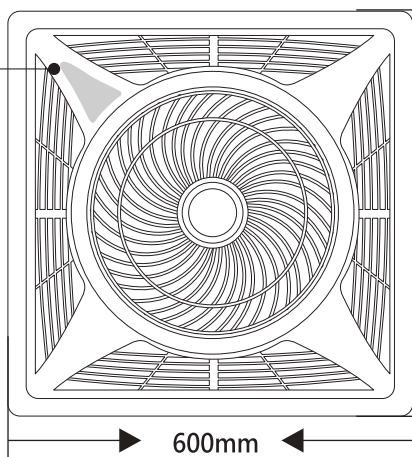

側面

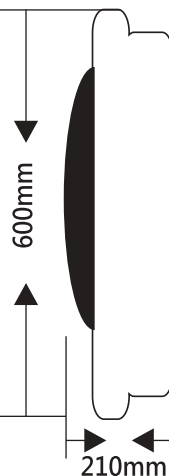

# 18 吋吸頂扇 產品部位名稱

機體背殼

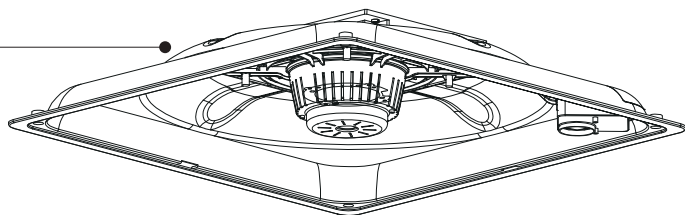

LED燈板



直流馬達



扇葉

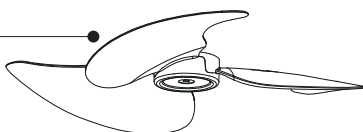

風葉固定帽



3D立體吸風口

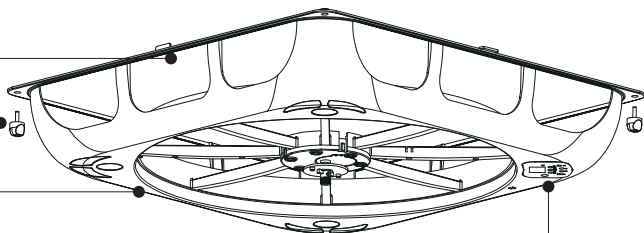

前殼螺絲X4



機體前殼

面板指示燈

導風盤

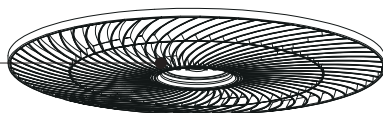

轉葉固定座



## 18 吋吸頂扇 安裝前注意事項

01. 本機安裝坪數：請大於或等於2坪以上；建議需離地面2.3尺上。
03. 安裝的位置避免直接日照。
04. 本機置於輕鋼架(600mmx600mm)，請放置在安全合格的輕鋼架，以免承載重量不足造成危險，不可使用膠粘劑為固定方式，膠粘劑不視為可靠的固定方式。
05. 若安裝於木質或鋁質材料裝潢天板，需加強邊框的承受力，已能承頂扇之重量。
07. 避免安裝在油煙處或周圍度超過40度的地方，在油煙與高溫狀態下使用會造成塑膠變形或燒壞電機。
08. 吸頂扇轉動時請勿將手指或異物插入導風盤內，或是碰觸扇葉等危險動作。
09. 加裝電源接線時，每一極的接點切斷後要有3mm以上距離。
10. 安裝前請先確認電壓是否正確。
11. 安裝須按照電工法規。
12. 安裝2台以上吸頂扇，建議須間隔相距個鋼的距離，此間距可使吸頂扇發揮最好的效能。
13. 與屋內配線連接時，屋內配線裡必須含有電源全極切斷之裝置，並依照接線端子座上的電路符號，分別接至火線及中性線；若欲切斷電源，請將全極切斷裝置操作關(OFF)位置。

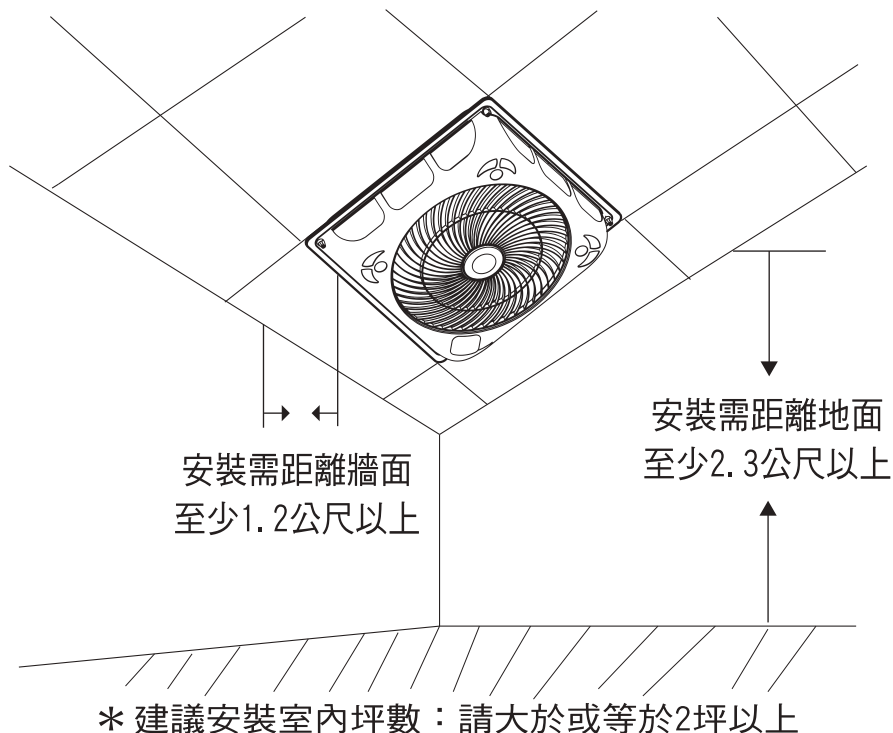

# 18 吋吸頂扇 安裝方式

01. 將預安裝吸頂扇位子的天花板移開

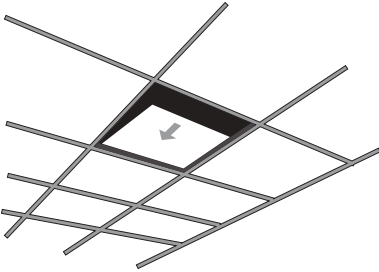

02. 將吸頂扇打直對角放入輕鋼架

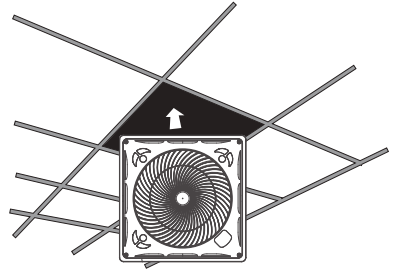

03. 將安裝吸頂扇另一邊天花板打開將電源線插入電源接頭內

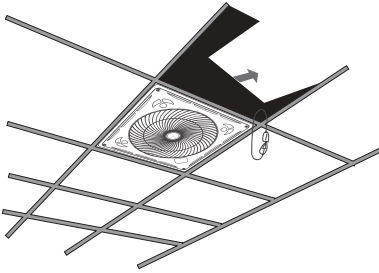

04. 裝上電源線後將輕鋼架天花板裝回，並確認吸頂扇放置平穩

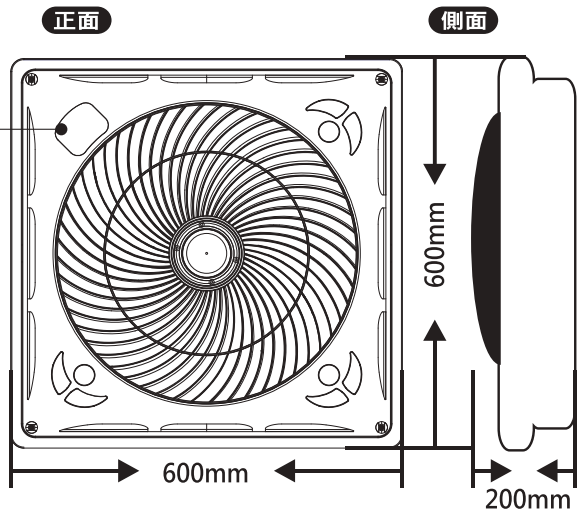
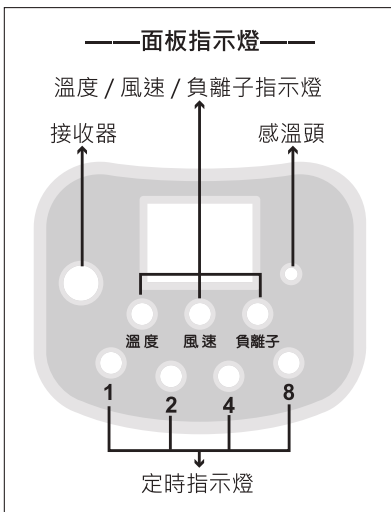
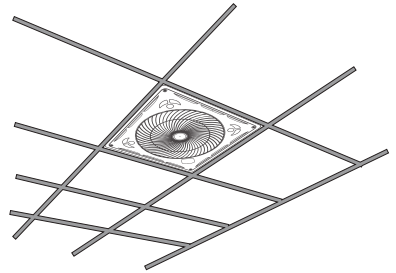

## 安全注意事項

01. 安裝前請先詳讀說明書。
02. 使用前請先檢查本產品外觀及電源線是否有破損的狀況。如有異常,請聯繫原廠或銷售商,專業維修人員以檢修,不得自行隨意拆解機體,以免產生觸電危險。
03. 本產品可使用在110V, 60Hz的電源插座。請依規格標上指示電壓操作,使用不正確的電壓會損壞本產品及可能導致危險。
04. 電源線外皮不得劃傷、磨損、過度彎曲、扭轉、打結情形,也不要重物壓迫、夾持或進行任何改造加工。
05. 本產品僅限屋內正常環境下使用,避免在潮溼、高熱的環境中及強熱光直接照射的地方使用(例如浴室、廚房、水中或熱火源、易燃物旁等)。
06. 使用方法錯誤將會造成機器之故障及事故之原因:
  - \*切記勿讓機體沾到水及任何油漬物。
  - \*注意勿將金屬棒、木棒、紙片等異物插入。
07. 建議委由專業的技術士或領有執照的水電技師安裝。
08. 使用時請勿纏繞網綁電源線,以免因纏繞而導致積熱發生危險。
09. 本產品在工作中如有異或氣味或電線過燙,請立即關機並拔掉電源插頭。
10. 當電源線或插頭有損壞,請勿再使用本機器;為了避免危險,禁止消費者等非專業人員更換維修,請必須聯繫或交給銷售本產品的經銷商、製造商或授權的售後服務部門的專業人員來更換維護。
11. 本電器不預期供生理感知、心智能力、經驗或知識不足之使用者(包含孩童)使用,除非在對其負有安全責任的人員之監護或指導下安全使用。妥善保管本產品,存放於兒童和沒有能力判斷附近有危險性的人群可觸及範圍之外,產品工作時,尤需特別謹慎,加倍小心。
12. 孩童應受監護,以確保孩童不嬉玩電器

## 產品規格

- |  |  |
|--|--|
| ☆品名: 吸頂扇(14吋)                                    | ☆品名: 吸頂扇(18吋)                                    |
| ☆型號: HFB-K7499、HFB-K7449、<br>HFB-K7459、HFB-K7469 | ☆型號: HFB-K7899、HFB-K7869、<br>HFB-K7879、HFB-K7889 |
| ☆電壓: 110V, 60Hz                                  | ☆電壓: 110V, 60Hz                                  |
| ☆最大消耗功率: 28W                                     | ☆最大消耗功率: 28W                                     |
| ☆風速: 9段風速調節                                      | ☆風速: 9段風速調節                                      |
| ☆定時: 1、2、4、8小時設定                                 | ☆定時: 1、2、4、8小時設定                                 |



## 使用前注意事項

- 01.遙控器可單機或多機同時控制。
- 02.檢查吸頂扇內部無異物。
- 03.本機共有9段風速可以選擇。
- 04.確認電源開關開啟且通電。
- 05.吸頂扇安裝擺放是否平穩。
- 06.請取下遙控器電池透明擋板，即可使用遙控器。

### 遙控器

- 在電器報廢前應取出電池。
- 應安全地丟棄電池。
- 取出電池前電器應切斷電源。

## 操作說明

### 遙控器控制

▶**開/關機鍵功能** 按開/關鍵第1次，開機，風扇輸出強度默認為第3檔；再按一次，關閉風扇，並且有相應的語音提示。開機時面板顯示F3，紅色風速檔位指示燈亮；若無檔位元操作，則5秒後顯示當前溫度；紅色溫度指示燈亮。檔位元/溫度，5秒依次自動切換。

**語音詞為：**風扇已打開、三檔風、風扇已關閉。

▶**負離子鍵功能** 開機後，按負離子鍵1次，負離子工作，再按一次負離子關閉。並且有相應的語音提示。此時相應綠色指示燈亮。

**語音詞為：**負離子打開、負離子關閉。

▶**智能風按鍵功能** 開機後，按智能風鍵1次，進入智能風模式工作，再按一次智能風鍵，關閉智能風進入正常風工作模式。並且有相應的語音提示，面板顯示EC。無操作待機時，面板顯示為：EC/溫度，5秒自動切換。

**語音詞為：**智能風打開、智能風關閉。

- 1.當室內溫度低於25度時風速為最小檔(F1檔)；
- 2.當室內溫度26度時風速檔位為(F2檔)；
- 3.當室內溫度27度時風速檔位為(F4檔)；
- 4.當室內溫度28度時風速檔位為(F6檔)；
- 5.當室內溫度29度時風速檔位為(F8檔)；
- 6.當室內溫度30度或30以上時風速檔位為最高檔(F9檔)。

▶**擺頭按鍵功能** 開機後，按擺頭鍵1次，導風網轉動，再按一次擺頭鍵，導風網停止工作。並且有相應的語音提示。

**語音詞為：**擺頭開啟、擺頭關閉。



▶**定時按鍵一** 開機後每按一次定時**一**鍵，依次為：已定時8小時...已定時4小時...已定時2小時...已定時1小時...定時已取消。依此迴圈工作。並且有相應的語音提示。相應定時紅色指示燈亮。

**語音詞為：**已定時8小時...已定時4小時...已定時2小時...已定時1小時...定時已取消。

▶**定時按鍵+** 開機後每按一次定時**+**鍵，依次為：已定時1小時...已定時2小時...已定時4小時...已定時8小時...定時已取消。依此迴圈工作。並且有相應的語音提示。相應定時紅色指示燈亮。

**語音詞為：**已定時1小時...已定時2小時...已定時4小時...已定時8小時...定時已取消。

▶**藍光氣氛燈按鍵** 開機後，按氣氛燈鍵1次，氣氛燈開始工作，再按氣氛燈鍵一次，氣氛燈關閉，並且有相應的語音提示。

**語音詞為：**已開燈、已關燈。★藍光為一般LED燈源，作為氣氛使用。

▶**風速一鍵** 開機預設為風速三檔，每按一次風速**一**鍵，依次為：風速二檔...風速一檔...風速一檔...並且有相應的語音提示，分別顯示對應的檔位。此時待機時，顯示為：檔位元/溫度，5秒後自動切換。相應紅色指示燈亮。顯示對應的檔位。

**語音詞為：**風速二檔...風速一檔...風速一檔...

▶**風速+鍵** 開機預設為風速三檔，每按一次風速**+**鍵，依次為：風速四檔...風速五檔...風速六檔...風速七檔...風速八檔...風速九檔...風速九檔...並且有相應的語音提示。相應紅色指示燈亮。會顯示對應的檔位元。此時待機時，顯示為：檔位元/溫度，5秒後自動切換。

**語音詞為：**風速四檔...風速五檔...風速六檔...風速七檔...風速八檔...風速九檔...風速九檔。

▶**語音控制開/關鍵。**

此按鍵可控制語音的開與關。 **語音詞為：**語音關閉、語音開啟。

▶**語音操作說明**

- ◆開機語音：歡迎使用智能風扇，您可以說小易小易喚醒我。
- ◆未使用30秒後，機器會自動退回待機狀況。會說主人，我去休息了，有事請叫我哦。
- ◆喚醒詞：小易小易。

序號	國語操作命令	語音回覆
1	打開風扇	風扇已打開，三檔風
2	關閉風扇	風扇已關閉
3	開啟語音/打開語音	語音開啟
4	關閉語音/關語音	語音關閉
5	1檔風/風速一檔	風速一檔
6	2檔風/風速二檔，風速兩檔	風速二檔
7	3檔風/風速三檔	風速三檔
8	4檔風/風速四檔	風速四檔

序號	國語操作命令	語音回覆
9	5檔風/風速五檔	風速五檔
10	6檔風/風速六檔	風速六檔
11	7檔風/風速七檔	風速七檔
12	8檔風/風速八檔	風速八檔
13	9檔風/風速九檔	風速九檔
14	打開燈光/開燈	已開燈
15	關閉燈光/關燈	已關燈
16	定時一小時/1小時定時	已定時一小時
17	定時二小時/2小時定時	已定時二小時
18	定時四小時/4小時定時	已定時四小時
19	定時八小時/8小時定時	已定時八小時
20	取消定時/定時取消	定時已取消
21	開啟擺頭	擺頭開啟
22	關閉擺頭	擺頭關閉
23	打開智能風/開啟智能風	智能風打開
24	關閉智能風/智能風關閉	智能風關閉
25	打開負離子/開負離子	負離子打開
26	關閉負離子/關負離子	負離子關閉

## 清潔與保養前注意事項

- 01.清潔前將電源關閉並將插在快速接頭內的電線抽出分開;
- 02.請勿以沾濕的手去插,否則容易觸電或受傷。
- 03.不可使用酒精、汽油等揮發性的液體擦拭,以免損壞表光澤。
- 04.請勿使用菜瓜布或棕刷等會刮傷機體的表面光澤。
- 05.本機或長期不使用,請將電源線拔離插座。

## 清潔與保養

- 01.在拆卸護網前確認電扇已切斷電源。
- 02.先扶住渦旋導轉盤後再以逆時鐘方向將轉葉固定座取下,即可卸下渦旋導風轉盤(可水洗)。
- 03.將四個角的前殼螺絲拆下即可取下機體前殼。機體前殼請抹布擦拭即可。
- 04.先扶住風葉後再以後順時鐘方向將風葉固定帽取下即可卸下風葉(可水洗)。
- 05.馬達罩及內部的馬達上所附著的灰塵,請用吸塵器的軟刷吸取。
- 06.清洗完畢後依上述步驟反方向將風扇裝回。

# 限用物質含有情況標示聲明書

設備名稱：吸頂扇							型號(型式)：HFB-K7499、HFB-K7449、HFB-K7459、HFB-K7469、 HFB-K7899、HFB-K7869、HFB-K7879、HFB-K7889							
單元Unit	限用物質及其化學符號 Restricted substances and its chemical symbols													
	鉛 Lead (Pb)	汞 Mercury (Hg)	鎘 Cadmium (Cd)	六價鉻 Hexavalent chromium (Cr <sup>+6</sup> )	多溴聯苯 Polybrominated biphenyls (PBB)	多溴二苯醚 Polybrominated diphenyl ethers (PBDE)								
端子座	○	○	○	○	○	○								
內部配線	○	○	○	○	○	○								
風扇馬達	○	○	○	○	○	○								
同步馬達	○	○	○	○	○	○								
電路板	○	○	○	○	○	○								
五金類	○	○	○	○	○	○								
塑膠類	○	○	○	○	○	○								
備考 1. “超出 0.1 wt %” 及 “超出 0.01 wt %” 係指限用物質之百分比含量超出百分比含量基準值。 Note 1: “Exceeding 0.1 wt %” and “exceeding 0.01 wt %” indicate that the percentage content of the restricted substance exceeds the reference percentage value of presence condition.														
備考 2. “○” 係指該項限用物質之百分比含量未超出百分比含量基準值。 Note 2: “○” indicates that the percentage content of the restricted substance does not exceed the percentage of reference value of presence.														
備考 3. “-” 係指該項限用物質為排除項目。 Note 3: The “-” indicates that the restricted substance corresponds to the exemption.														

—— 勳風家電系列 · 您舒適生活的伙伴 ——

## 勳風正式保證卡

品質

承蒙選購“勳風家電系列產品”不勝感激，萬一發生故障，可憑本服務卡，享有自購買日期起一年之內保固服務(不包含配件及消耗性零件)。

※本卡請填寫使用者姓名、地址、購買日期及經銷商確章後開始生效。

※如有下列情形之一者，雖在保固服務期間內亦得酌收材料成本費或服務費，請諒解。

- (1) 因使用不當或錯誤而導致之故障、損壞。
- (2) 安裝後經顧客自行改裝引起之故障、損壞。
- (3) 天災、地變所發生之故障。
- (4) 未出示本保證書時。
- (5) 保證書上未填寫購買日期及未蓋經銷商印章時。

※超過保證期間得酌收材料費

※本服務卡無從補發，敬請妥為保存。

請上勳風官網 [www.supafine.com.tw](http://www.supafine.com.tw) 登錄  
主機銀色貼紙上的序號，以確保保固權益

購買日期	年 月 日		
保證期間	壹年		
顧客姓名	勳風企業有限公司		
顧客電話	印限企		
顧客地址			經銷商蓋章

勳風企業有限公司 SHIVN FENG ENTERPRISE CO.,LTD 新北市汐止區八連路一段94巷2-1號  
免付費服務專線 0800-251-175

保證