

乾 溼 吹 3合1

不鏽鋼吸塵器

圓頭款 · 使用說明書

吸 塵

吸 水

吹 風

20 公升

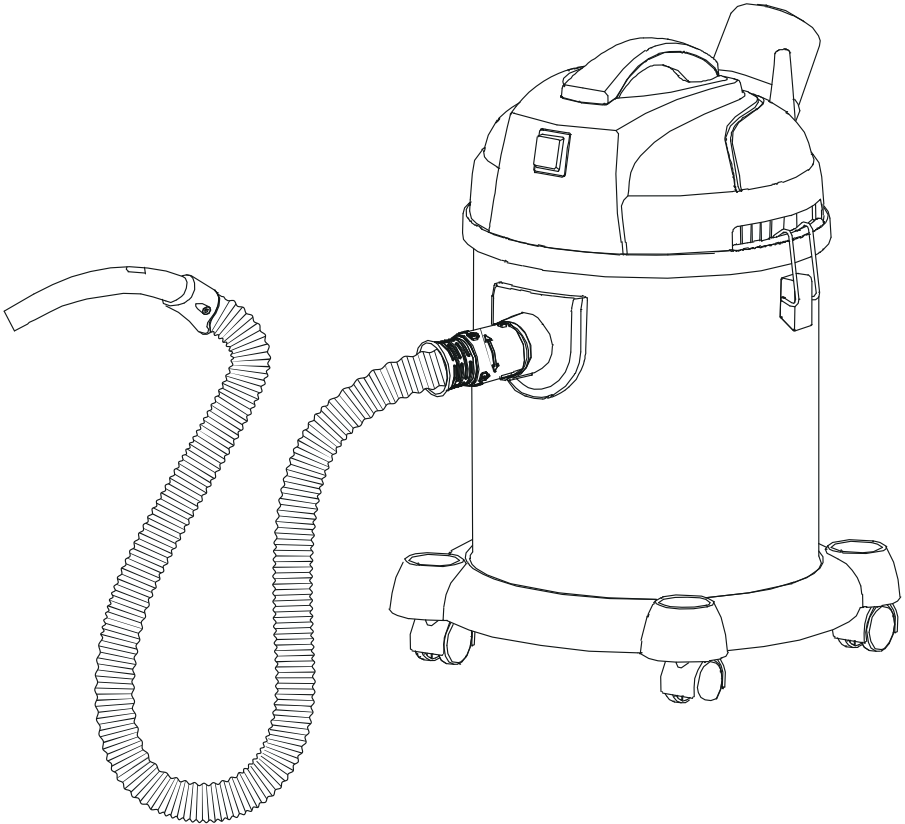

使用前請務必詳閱本說明書，且本書附有保證卡，閱畢請妥善保存

注意事項

①

01. 插電前務必注意使用的電壓是否與機體電壓符合，否則將造成危險，如操作方式皆正確時卻發生大的異音，表示有故障現象，宜立刻停止使用，並關閉電源，送修檢查。
02. 使用時如果機器聲音變大，請馬上關掉電源，並把桶內的垃圾倒掉，再將濾網袋清除乾淨後，才可以重新插電，繼續使用。
03. 請留意兩種吸嘴的特殊用途，依照需求更換適用之吸嘴，才能得心應手，事半功倍。
04. 本機不使用時及無人看管時，以及進行任何清潔或維護操作之前，請關閉電源將電源線拔離插座。
05. 請讓吸塵器遠離陽光直射和高溫場所。高熱會使吸塵器的塑膠部件變形和變色。
06. 請定期檢查軟管。如有任何損壞，請及時更換。
07. 請不要阻擋空氣的流動。阻擋空氣吸入或排氣口可能會損壞電機。
08. 請勿吸取任何易燃物，例如汽油、松香油、含酒精溶液、．．．等
09. 請勿吸取未熄滅火爐與烤肉架上的餘燼或未熄滅木炭。
10. 請勿靠近火源及高溫或使用中之電器用品，如需清潔該電器用品時請先關閉其電源。
11. 如使用中吸塵器傾倒時，請立即關掉電源，扶正機體，方可開電繼續使用。
12. 請勿將機體浸在水中或曝露於雨中，插電時插頭、插座和雙手要保持乾燥
13. 在拔出電源插頭時，切勿只拉扯電源線，需按住插座並握住整個插頭後才可將插頭拔離。
14. 本電器不預期供生理感知、心智能力、經驗或知識不足之使用者（包含孩童）使用，除非在對其負有安全責任的人員之監護或指導下安全使用。妥善保管本產品，存放於兒童和沒有能力判斷附近有危險性的人群可觸及範圍之外，產品工作時，尤需特別謹慎，加倍小心。
15. 孩童應受監護，以確保孩童不嬉玩電器。
16. 當電源線或插頭有損壞，請勿再使用本機器；為了避免危險，禁止消費者等非專業人員更換維修，請必須聯繫或交給銷售本產品的經銷商、製造商或授權的售後服務部門的專業人員來更換維護。
17. 吸塵器不能在溫度過高的環境中使用或者長時間連續使用。在使用前，請確認機身濾網或塵筒濾網已安裝到位。如若沒有安裝，機器不能使用。

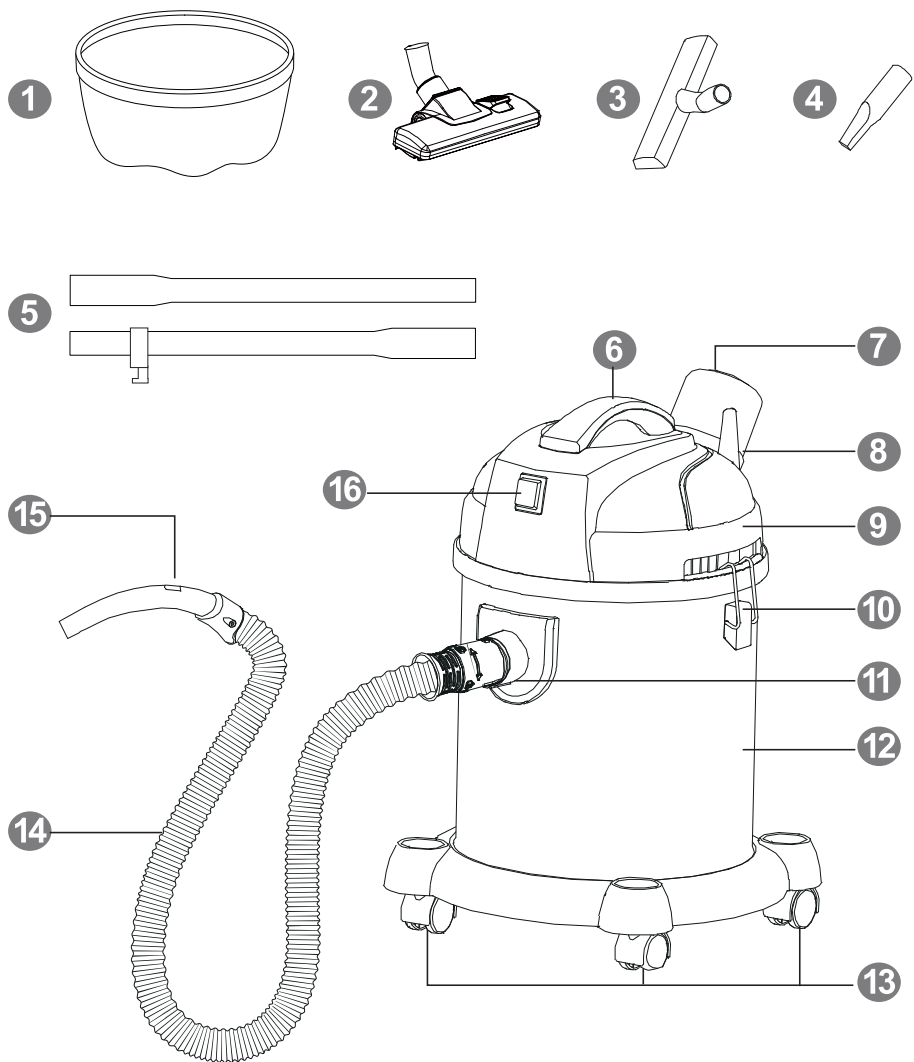

① 濾網袋

② 大地刷

③ 刮水濕吸頭

④ 扁吸頭

⑤ 塑膠管

⑥ 把手

⑦ 空氣過濾消音器

⑧ 排氣口

⑨ 上蓋馬達頭

⑩ 上蓋扣

⑪ 進氣口

⑫ 不鏽鋼桶身

⑬ 萬向輪

⑭ 軟管

⑮ 空氣調節鍵

⑯ 開關

部件功能

進氣口 欲使用吸塵功能請將軟管安裝在進氣口上。

排氣口 欲使用吹氣功能請將軟管安裝在排氣口上。

大地刷 使用在地毯或蓆墊上，清潔惱人的毛髮灰塵。

扁吸頭 使用在狹窄的隙縫地方例如窗台及桌椅角落，掃把清潔不到的牆角。

刮水濕吸頭 用於清潔硬地板或地毯上的水，拔去水刮刷片時，可吸取細沙或香煙屑及乾的垃圾。

空氣調節鍵 調整手柄上的空氣調節鍵可以調節吸力。風門越大，吸力越小。

萬向腳輪安裝

將機器取出後，將筒身底座向上，然後將萬向腳輪，依圖示方向裝入，要確實裝入到位(有四個腳輪)。

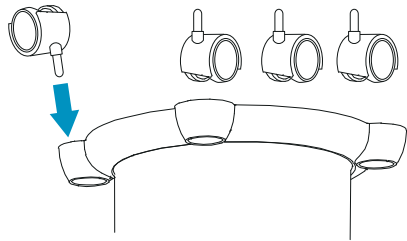

安裝方式—吸塵功能

將軟管一端插入桶身進氣口，另一端接上塑膠管，在塑膠管另一端接上所需的刷頭後，插上電源開始清潔工作。

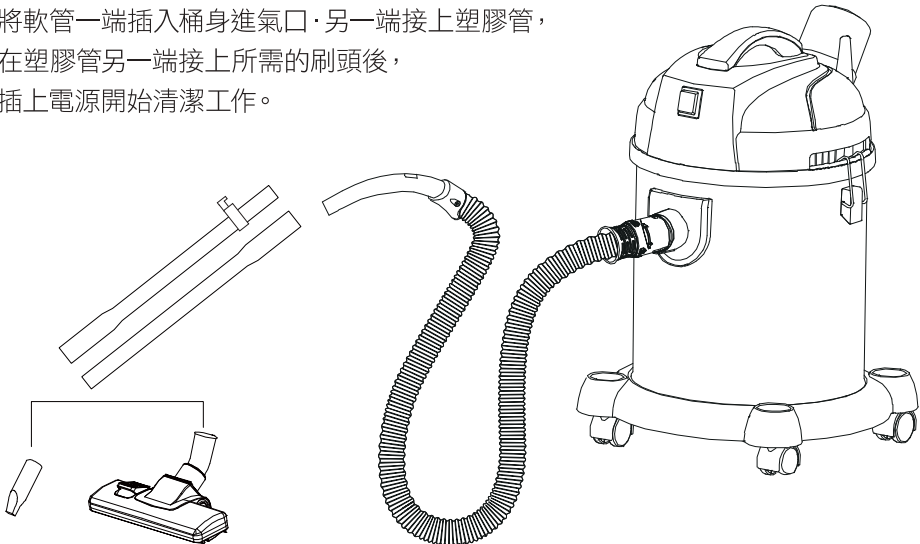

安裝方式—吸水功能

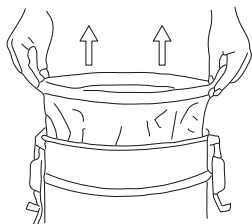

1. 吸水時一定移除桶內濾網袋，當吸水的水量達到安全容量時，機頭的浮球(止水閥)會浮起並擋住馬達口，使的吸塵器變的無吸力，此時需將筒身內的水倒出，才可再次使用。

2. 將軟管一端插入桶身進氣口，另一端接上塑膠管，在塑膠管另一端接上所需的刷頭後，插上電源開始清潔工作。

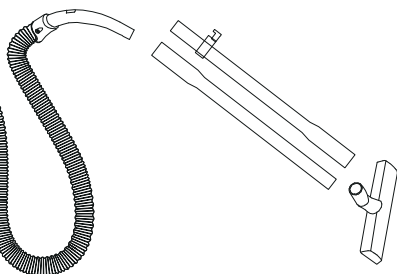
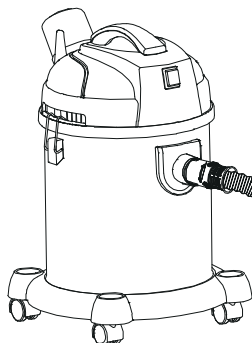

安裝方式—吹氣功能

1. 請先取下排氣口上的空氣過濾消音器。

2. 將軟管安裝在排氣口上，插上電源開始吹氣。

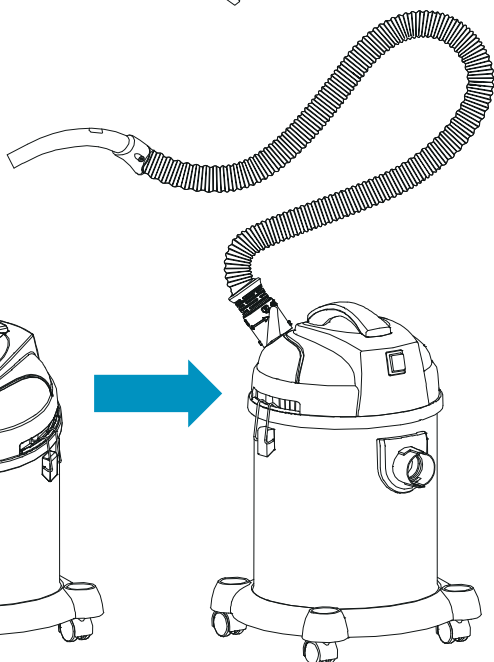
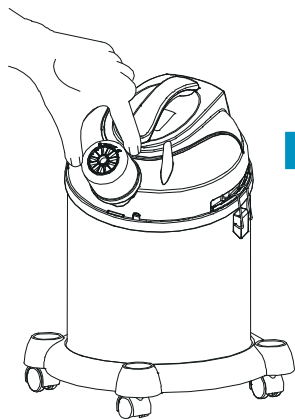

馬達保護裝置—浮球 (止水閥)

1. 當塵筒中充滿水時，浮球 (止水閥) 將上升，機器會停止工作以保護產品。另外有異常聲響，此時是提醒電源尚未切斷。因此請將桶內的水倒掉，然後重新啟動機器，即可正常使用。
2. 當上蓋馬達頭倒置時，浮球 (止水閥) 會上升。在這種情況下，請切斷電源，將上蓋馬達頭擺正後重新啟動機器，即可正常使用。
3. 機器工作時，若浮球 (止水閥) 上升堵住進風口時，可能會損壞馬達並導致火災。

使用後之處理

- 當使用完畢或吸力明顯下降時，請切斷電源並及時清空桶內。
- 清潔時請先打開上蓋扣，取下上蓋馬達頭後，再傾倒桶內的垃圾，否則將會滋生細菌及產生惡臭，另外因為桶身為金屬製造部分，若殘餘有水分之物質容易引起桶身生鏽，切記。

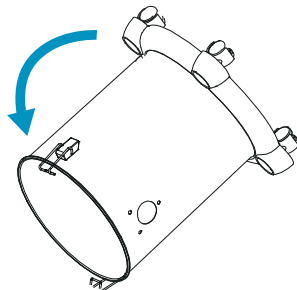
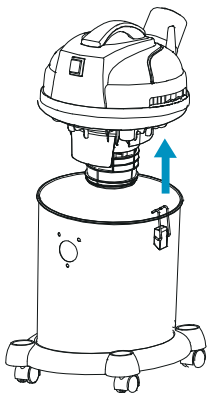
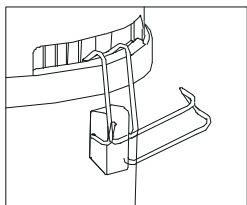

清洗之方法

- 清洗時請使用濕抹布擦拭軟管及桶身，並晾乾後再予以收藏，
- 切勿使用揮發性物質或松香油和汽油來擦拭零件，必要時可使用中性清潔劑稀釋清水後清洗，收藏前務必晾乾。

濾網的維護

- 打開上蓋馬達頭，取出濾網袋前，請先握住濾網袋中心邊緣，上下搖晃約20次。再將濾網袋取出，用刷子輕輕的把灰塵彈掉，用水清洗乾淨。
- 濾網袋為不織布材質，可以清洗後重複使用，清洗後請小心扭乾或掛著自然風乾。
- 重新組合：先把濾網袋放入桶身並對正它，再把機體頭部放下去，並扣緊扣環。

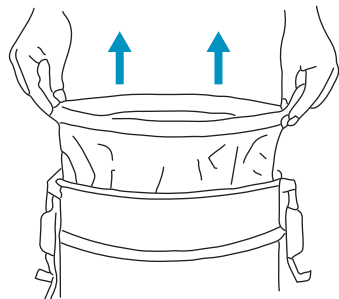

注意 上蓋馬達頭的外緣，一定要和濾網撐框對正，不可偏斜，正確組裝完畢後才可以繼續使用。

故障排除

問題	可能原因	解決方式
電機不工作	電源插頭鬆脫	請將插頭重新插好
吸力下降	軟管問題	若是軟管阻塞，請清潔疏通； 若是是配件鬆脫，請重新連接好
	集塵桶太滿	如果水太多，請將其清空。
	濾網袋太滿	如果濾袋太滿，請將其清理乾淨。
軟管從桶身上脫落	軟管連接不良	將軟管重新插入桶身。

若上述方式無法解決問題，請聯絡本公司客服安排維修。

產品規格

7

品名:吸塵器

型號:HHF-K3669

額定電壓:110V/60Hz

消耗功率:1200W

容量:約20公升

限用物質表

設備名稱: 吸塵器		型號(型式): HHF-K3669				
單元Unit	限用物質及其化學符號					
	鉛 Lead (Pb)	汞 Mercury (Hg)	鎘 Cadmium (Cd)	六價鉻 Hexavalent chromium (Cr ⁺⁶)	多溴聯苯 Polybrominated biphenyls (PBB)	多溴二苯醚 Polybrominated diphenyl ethers (PBDE)
電源線組	○	○	○	○	○	○
內部配線	○	○	○	○	○	○
馬達	○	○	○	○	○	○
五金類	○	○	○	○	○	○
塑膠類	○	○	○	○	○	○

備考 1. "超出 0.1 wt %" 及 "超出 0.01 wt %" 係指限用物質之百分比含量超出百分比含量基準值。
備考 2. "○" 係指該項限用物質之百分比含量未超出百分比含量基準值。
備考 3. "-" 係指該項限用物質為排除項目。

勳風家電系列 · 您舒適生活的伙伴

勳風正式保證卡

品 承蒙選購“勳風家電系列產品”不勝感激，萬一發生故障，可憑本服務卡，

享有自購買日期起一年之內保固服務(不包含配件及消耗性零件)。

※本卡請填寫使用者姓名、地址、購買日期及經銷商確認章後開始生效。

※如有下列情形之一者，雖在保固服務期間內亦得酌收材料成本費或服務費，請諒解。

- (1) 因使用不當或錯誤而導致之故障、損壞。
- (2) 安裝後經顧客自行改裝引起之故障、損壞。
- (3) 天災、地變所發生之故障。
- (4) 未出示本保證書時。
- (5) 保證書上未填寫購買日期及未蓋經銷商印章時。

※超過保證期間得酌收材料費

※本服務卡無從補發，敬請妥為保存。

請上勳風官網 www.supafine.com.tw 登錄
主機銀色貼紙上的序號，以確保保固權益

購買日期	年 月 日		
保證期間	一年		
顧客姓名	勳風企業有限公司		
顧客電話	印限企		
顧客地址			經銷商蓋章

勳風企業有限公司 SHIVN FENG ENTERPRISE CO.,LTD 新北市汐止區八通路一段94巷2-1號
免付費服務專線 0800-251-175

保 證